

Pop-Up stěna BOW

Popis: Tento systém se vyznačuje jednoduchou instalací. Sada se skládá z hliníkové konstrukce, magnetických lišt, flexibilních plastových panelů, magnetické pásky, upevňovacích lišt (nahore na každém panelu) a osvětlení.

Poznámka: Dodané PVC panely jsou zhruba o 1 cm širší než potřebný rozměr tisku.

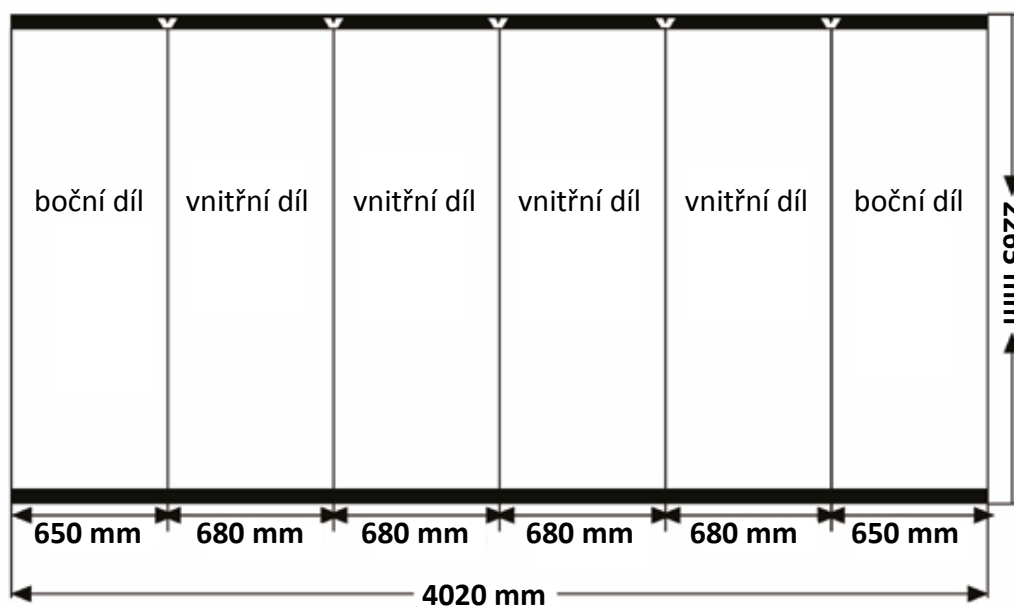
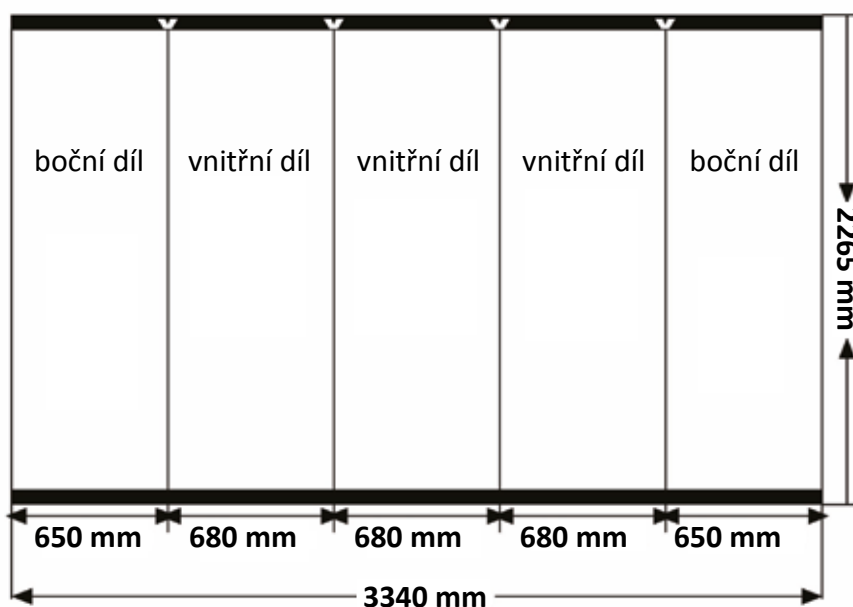

Pop-Up stěna BOW

Rozměry rozložené sestavy 3 x 3

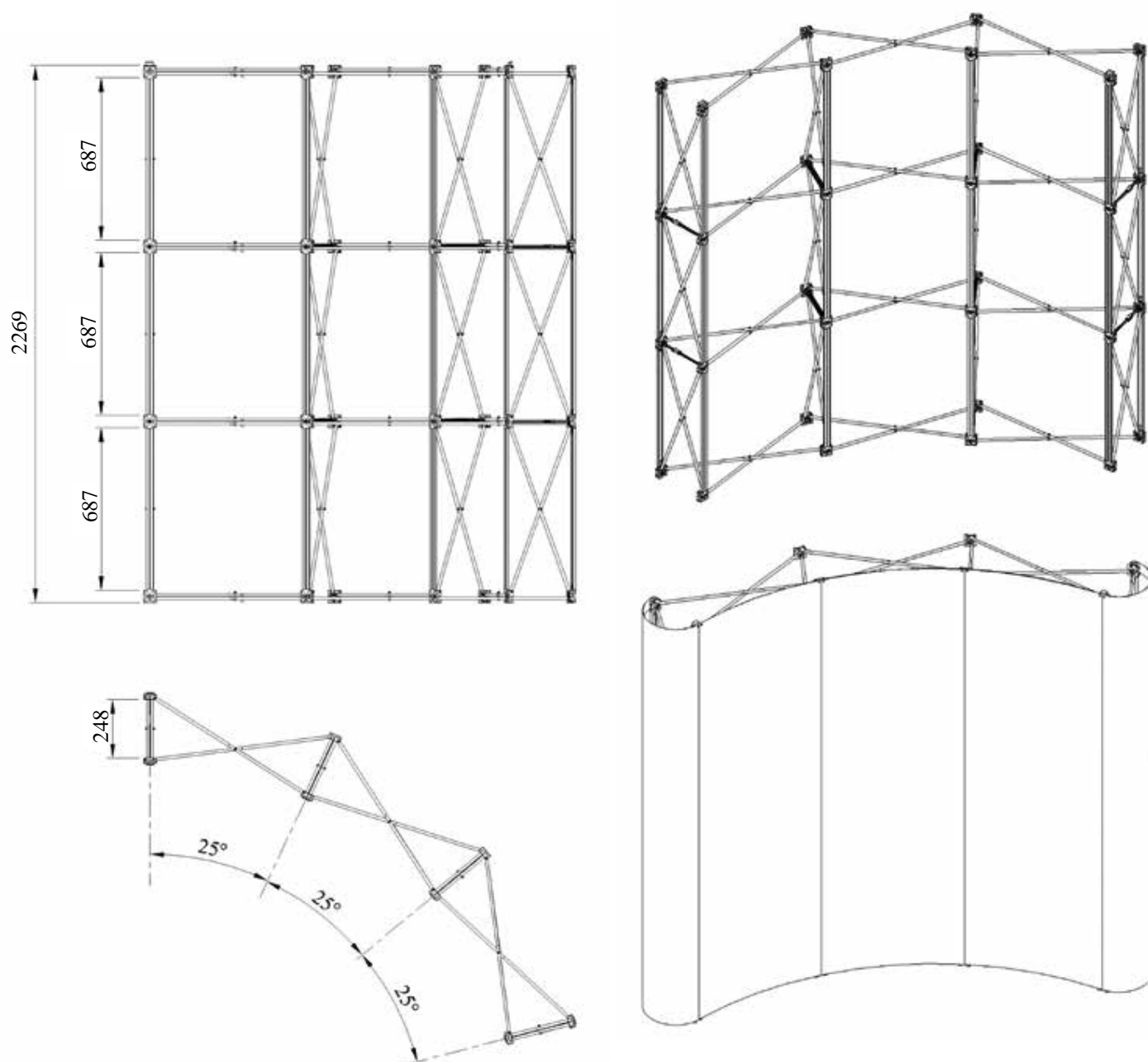

Grafiku naaplikujte na přiložené boční a vnitřní díly a ořízněte na požadovaný rozměr. Případně použijte pro tisk silný materiál pro Pop-Up stěny (např. Eco-Sol Block out banner 350 , **číslo artiklu: SBQ-SBM340R..**), ořízněte na požadovaný rozměr a nalepte přímo magnetické lišty a pásku bez použití dodaných panelů. Pro delší životnosti grafiky doporučujeme použít laminaci.

Pop-Up stěna BOW

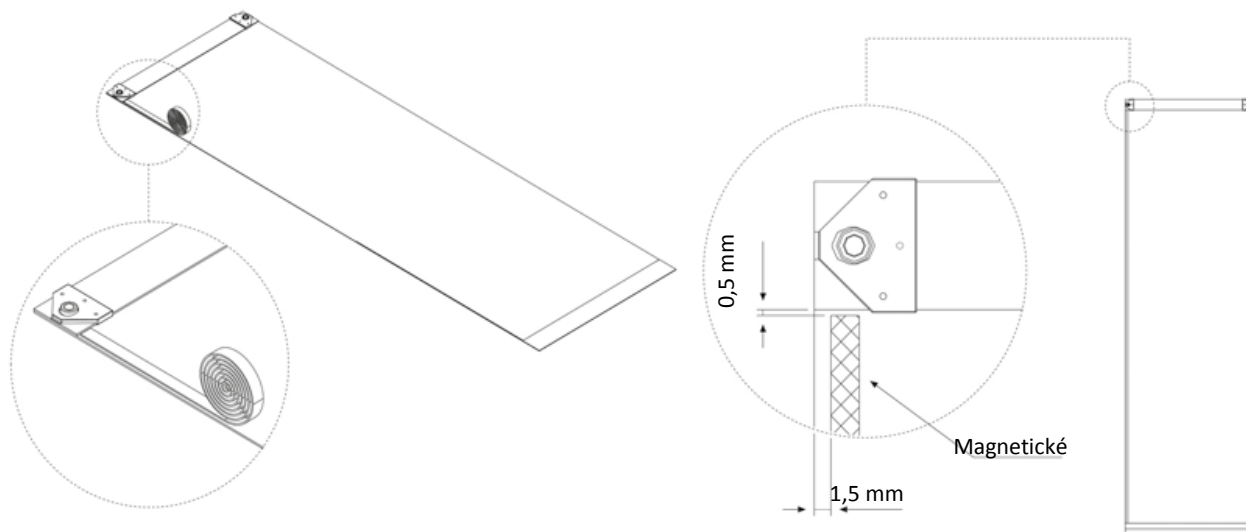

- Zdola a shora vynechat mezeru a nalepit magnetickou pásku. Provést i u ostatních panelů.

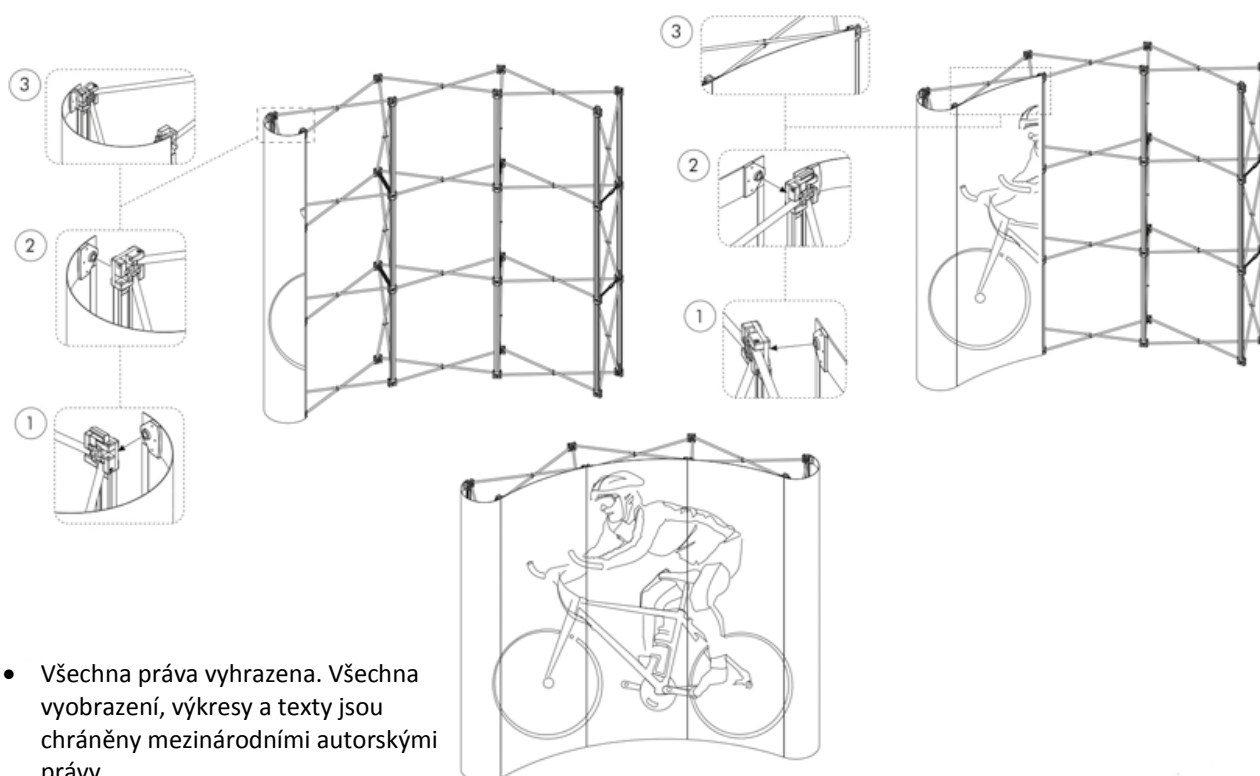

- Všechna práva vyhrazena. Všechna vyobrazení, výkresy a texty jsou chráněny mezinárodními autorskými právy.

Pop-Up stěna BOW

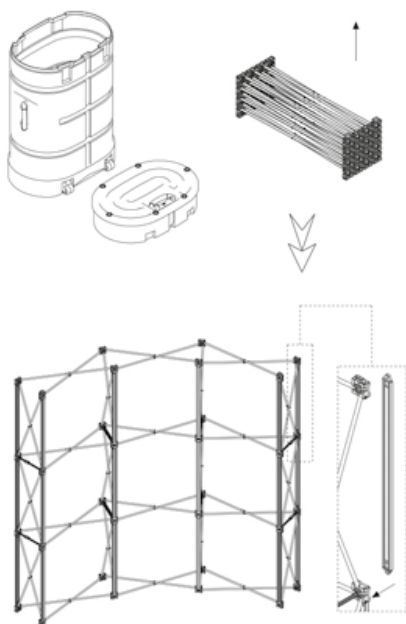

OBSAH BALENÍ

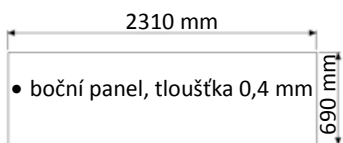

- boční panel, tloušťka 0,4 mm
- magnetický boční Pop-Up panel (tenký) (bez ořezu a potisku) – rozměry

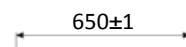

- černá magnetická PVC páska (0,8 mm) pro boční panely (tenká)

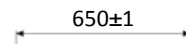

- černá magnetická PVC páska (0,8 mm) pro boční panely (tenká)

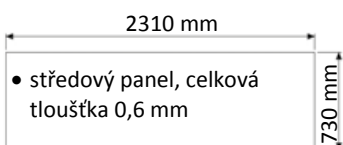

- středový panel, celková tloušťka 0,6 mm
- magnetický středový Pop-Up panel (silný) (bez ořezu a potisku) – rozměry

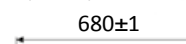

- černá magnetická PVC páska (2 mm) pro středové panely (silná)

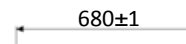

- černá magnetická PVC páska (2 mm) pro středové panely (silná)

- role magnetické pásky

Číslo artiklu: LZD-PU-BOW-MB



	TENČÍ PANEL	SILNĚJŠÍ PANEL
3X3 POP-UP	2 kusy	3 kusy
3X4 POP-UP	2 kusy	4 kusy

• PŘÍKLADY POTISKNUTÝCH PANELŮ



- boční panel (tenký) tloušťka 0,4 mm (bez řezu)



- středový panel (silný) tloušťka 0,6 mm (bez řezu)



- středový panel (silný) tloušťka 0,6 mm (bez řezu)



- středový panel (silný) tloušťka 0,6 mm (bez řezu)



- boční panel (tenký) tloušťka 0,4 mm (bez řezu)

Pop-Up stěna BOW

Boční díly

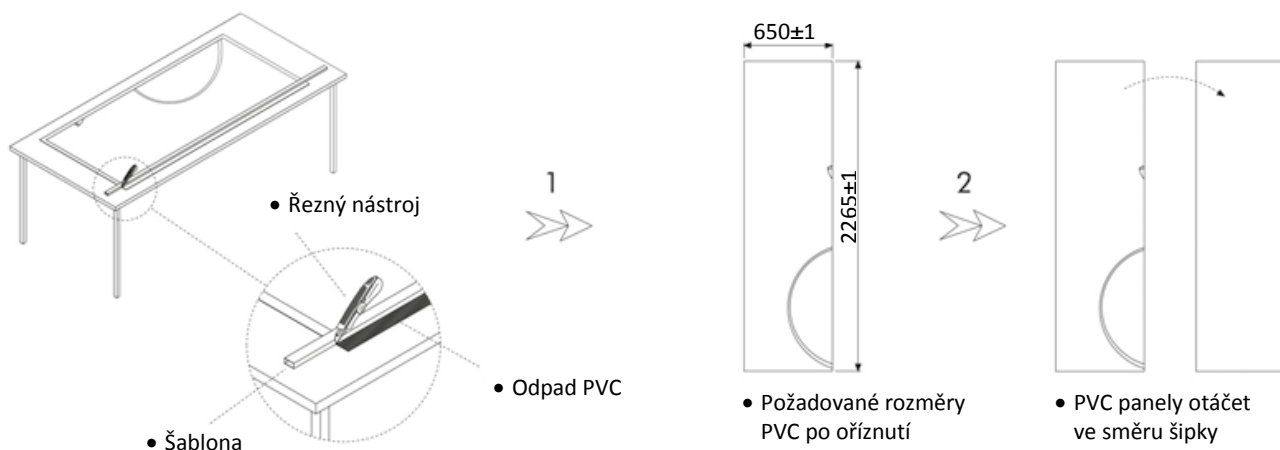

- Aby nebyl poškozen potisk PVC panelů, je třeba provést řez podle pravítka.

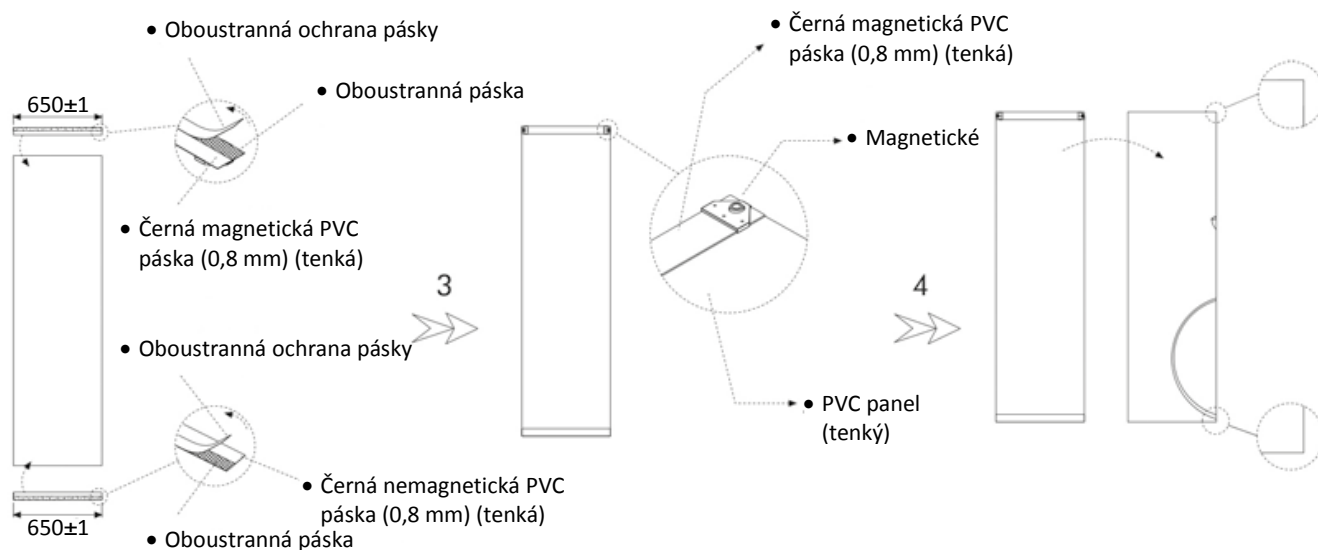

• ZAJISTIT VE SMĚRU ŠÍPKY PODLE OBRÁZKU.

- Nalepit tenkou magnetickou a nemagnetickou PVC pásku podle provedení.

Pop-Up stěna BOW

Vnitřní díly

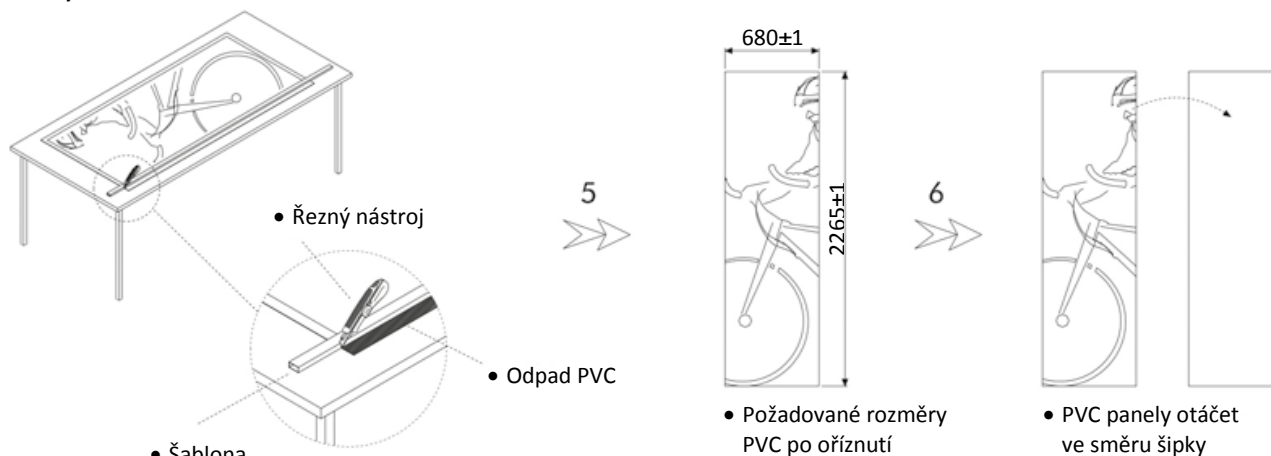

- Aby nebyl poškozen potisk PVC panelů, je třeba provést řez podle pravítka.

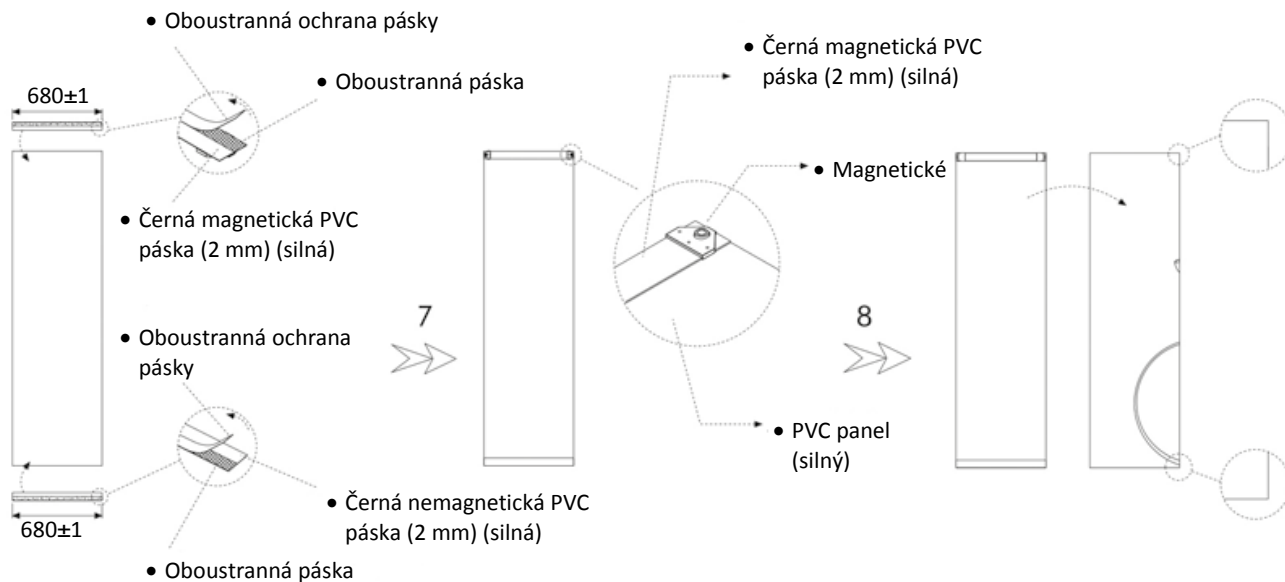

- **ZAJISTIT VE SMĚRU ŠÍPKY PODLE OBRÁZKU.**

- Nalepit tenkou magnetickou a nemagnetickou PVC pásku podle provedení.